



Обстановочка!

WWW.OGOGO.RU



**Инструкция
по сборке и эксплуатации изделий мебели**

Кровать «Rili»

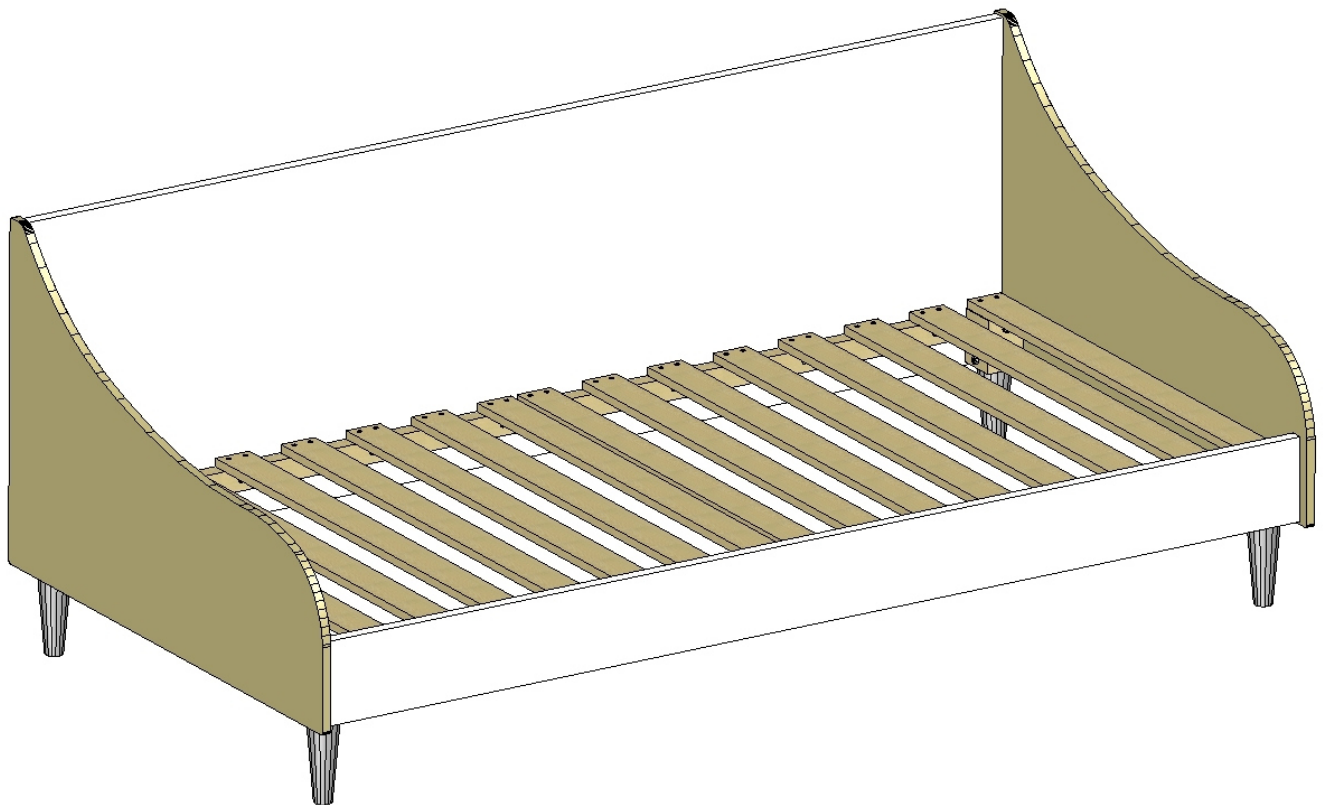





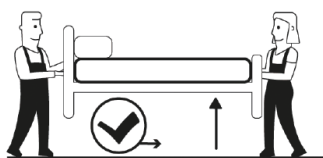
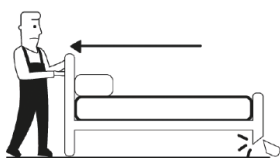
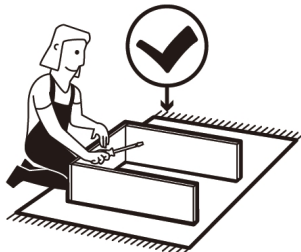
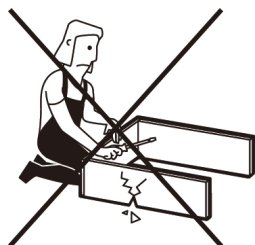
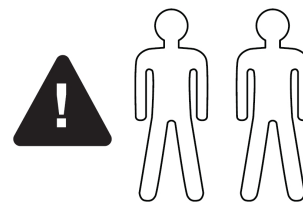
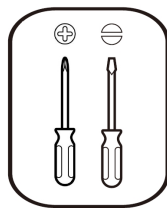

Кровать «Rili»

Инструкция по сборке



Комплектовочная ведомость фурнитуры

Наименование		Кол., шт
A	Винт М8х80 с прессшайбой DIN 967 	x16
B	Саморез 4,0х30 оц. 	x64
C	Стяжка белая SPIRAL LOCK 	x2
D	Шток М8*58 SPIRAL LOCK 	x2

Наименование		Кол., шт
E	Заглушка белая SPIRAL LOCK шт 	x2
F	Подпятник войлочный D=20мм шт 	x4
G	Ключ шестигранный L-образный, 6мм., удлиненный 	x1

Комплектовочная ведомость сборочных единиц.

№	Наименование	Размеры			Кол., шт
		А, мм	В, мм	Т, мм	
1	Царга передняя	1910	150	22	1
2	Спинка	1910	600	22	1
3	Подлокотник левый	920	134	22	1
4	Подлокотник правый	990	620	26	1
6	Планка основания	990	620	26	16
7	Опора Queen конусная	255	70	70	4

Кровать «Rili».
Установка фурнитуры в Спинку. Схема сборки 1.
Вид сзади

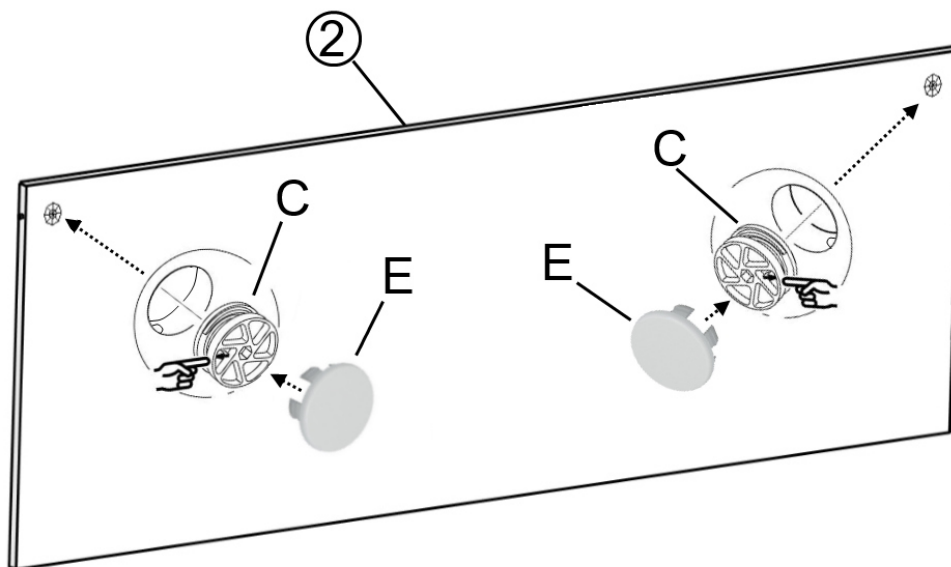

Установка Опоры к подлокотникам. Схема сборки 2.

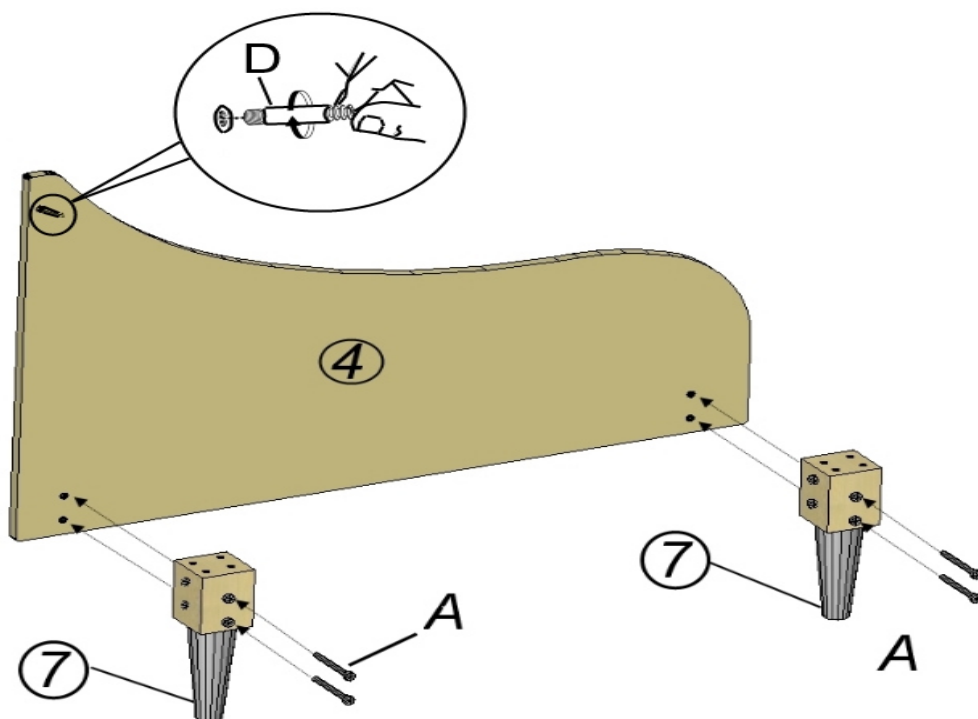

Подлокотник правый (левый-зеркальное отражение)

Сборка корпуса кровати. Схема сборки 3.

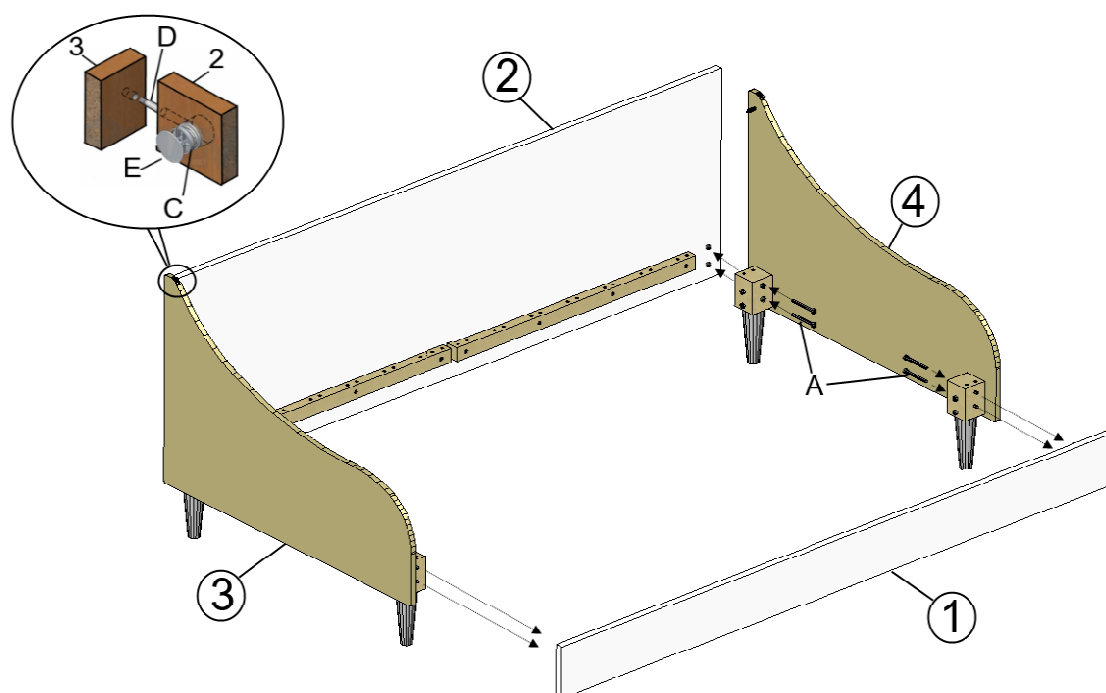

Установка планок основания. Схема сборки 4

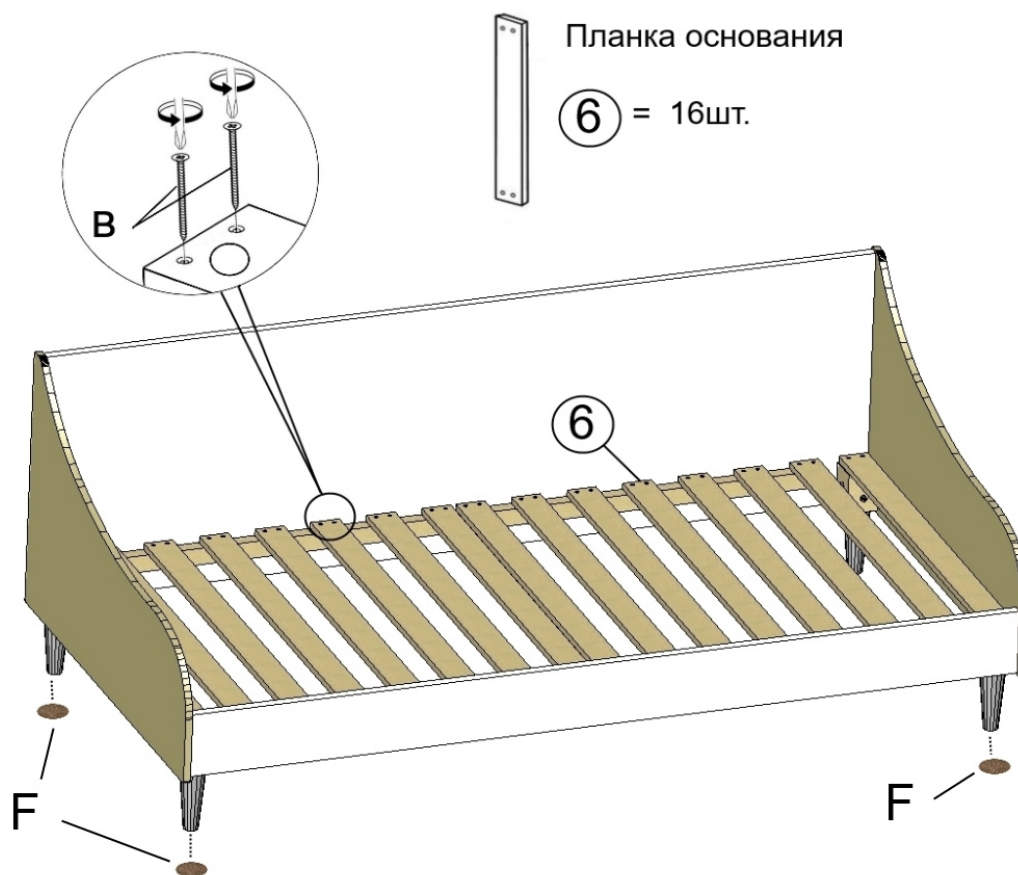

Рекомендации по правилам эксплуатации и уходу за мебелью

1. Кушетка должна использоваться с матрасом размером 1900*900 мм., рекомендуемая высота матраса 160мм.
2. Максимальная нагрузка на спальное место – 120 кг.
3. Мебель рекомендуется эксплуатировать в проветриваемом помещении с температурой воздуха от +10⁰С до+28⁰С и относительной влажностью воздуха 50-80%.
4. Мебель не следует устанавливать на неровном полу, близко к сырým и холодным стенам или источникам тепла.
5. В мебели, имеющей крепление болтами, винтами, шурупами, при ослаблении соединений необходимо периодически подвëртывать гайки, винты, шурупы
6. Мебель должна быть защищена от прямого попадания солнечных лучей во избежание ухудшения внешнего вида.
7. Не допускается ставить на мебель горячие предметы и предметы с острыми краями.
8. Для поддержания мебели в надлежащем состоянии рекомендуется регулярно очищать поверхность ткани мебельной щеткой с мягким ворсом или удалять пыль с помощью пылесоса на щадящем режиме работы.
9. Не допускается прямой контакт с водой.
10. Запрещается прыгать на кровати, вставать на основание ногами.

Правила ухода за тканевыми чехлами

1. По возможности, удаляйте пятна немедленно после их появления. Не позволяйте им высыхать.
2. Жидкость с поверхности ткани легко удаляется впитывающей салфеткой.
3. При обработке пятен, всегда работайте от краев по направлению к центру.
4. Не пытайтесь отскоблить засохшие пятна или слипшийся ворс.
5. Не пользуйтесь чистящими средствами, содержащими сильные химикаты, а также составами, содержащими спирт и бензин.
6. Для ухода за мягкой мебелью применяют специальные чистящие средства. Никогда не стоит пользоваться феном или пылесосом для просушки намокшего участка.
7. После сушки необходимо слегка расчесать ворс мягкой щеткой.
8. Избегайте использовать щетки с жесткими волокнами, так как они могут выдирать ворс из ткани.
9. В процессе эксплуатации мебели могут образовываться области с примятым ворсом. Эта проблема устраняется с помощью обработки данной области паровым утюгом (паром), просушка восстанавливаемого участка производится исключительно мягким теплом.
10. Для удаления бытовых загрязнений используется средство для сухой чистки, в состав которого не входит вода («сухая пена»).
11. Пятновыводящее средство следует наносить, не втирая в поверхность.
12. Налейте небольшое количество пятновыводящего средства на тряпку, никогда не наносите пятновыводящее средство прямо на поверхность ткани.
13. Никогда не используйте различные пятновыводящие средства в одно и то же время.

Правила ухода за чехлами из искусственной кожи

1. Удаление жидкостей лучше производить сразу. Жидкость удаляйте при помощи влагопоглащающей ткани и губки.
2. При необходимости используйте слабый мыльный раствор для удаления загрязнений. После очистки дайте обивке самостоятельно просохнуть.
3. Не используйте химические растворители, отбеливающие и спиртосодержащие моющие средства, бензин.

Гарантии изготовителя

Предприятие-изготовитель гарантирует покупателю сохранность всех качественных показателей, обусловленных ТР ТС 025/2012, при соблюдении правил сборки, установки и эксплуатации мебели. Изготовитель оставляет за собой право изменения конструкции изделия.

В изделиях из ворсовой ткани допускается разнооттеночность, обусловленная различным направлением ворса на отдельных элементах мебели.

В процессе транспортировки, хранения, эксплуатации мебели могут образовываться области с примятым ворсом, при этом меняется оттенок цвета ткани. **Данный случай гарантийным не является.** Поднять ворс можно с помощью поролоновой губки, прогладив ею ткань по направлению ворса.

За механические повреждения, возникшие во время транспортировки, сборки или хранения, предприятие-изготовитель ответственности не несет.

Претензии по качеству мебели направляются по месту приобретения в течение гарантийного срока. Гарантийный срок - 18 месяцев. Срок службы - 5 лет.

По дефектам, возникшим из-за несоблюдения покупателем правил эксплуатации и ухода за мебелью, претензии не принимаются.

Паспорт изделия необходимо сохранять в течение всего срока гарантии.