



Обстановочка!

WWW.OGOGO.RU



ООО «ИНТЕРА»

Инструкция
по сборке и эксплуатации изделий мебели

Набор мебели «РЕЙНА»

Шкаф Reina 2

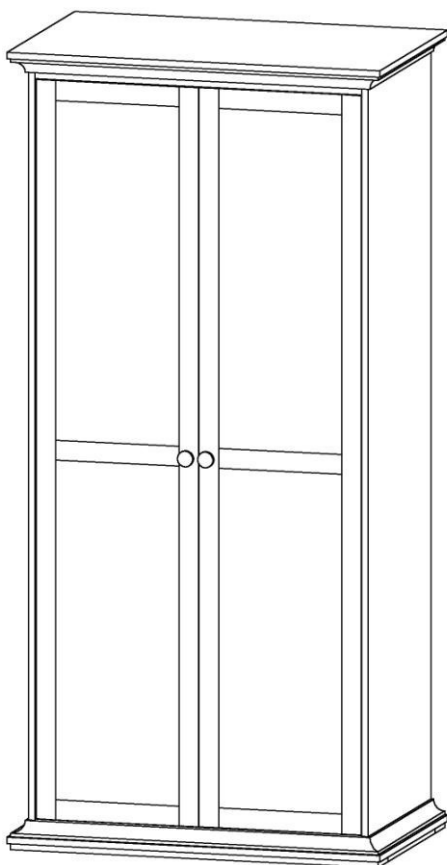

К сведению покупателя

Сборку и установку изделия рекомендуется доверить специалистам, обладающим достаточными знаниями и навыками.

Для удобства транспортировки и предохранения от повреждений мебель поставляют в разобранном виде. На каждом пакете имеется маркировка с указанием названия изделия, перечень входящих в данный пакет деталей, их размеры и количество, а также номера этих деталей, которые соответствуют номерам в комплекточной ведомости и на схемах сборки. Для крепления фурнитуры на деталях имеются отверстия и наколки.

Правила сборки

Сборку следует производить на ровном полу, покрытом тканью или бумагой во избежание повреждения кромок и загрязнения мебели. Сборку корпуса рекомендуется производить в горизонтальном положении, устанавливая детали лицевыми кромками вниз. Необходимо соблюдать осторожность, чтобы не повредить лакированные поверхности, в сборке крупногабаритных изделий должны участвовать не менее 2-х человек. Детали при сборке необходимо закреплять прочно, не допуская их качания. Для сборки потребуется прямоугольный треугольник или шнур длиной 2-3 метра, молоток и отвертка.

Подготовка к сборке

Проверить комплектность каждого пакета по имеющейся на них маркировке.
ВНИМАНИЕ! Не рекомендуется одновременно вынимать детали из всех пакетов во избежание их смешивания.

Проверить наличие фурнитуры и метизов, при необходимости протереть их.
ВНИМАНИЕ! Перед началом сборки необходимо **внимательно изучить инструкцию** и определить расположение деталей в изделии в соответствии со схемами сборки.

Установка фурнитуры

1. В боковые стенки (3), (4), горизонтальные щиты (22), планку верхнюю переднюю (23), планку верхнюю заднюю (24) в имеющиеся отверстия установить эксцентрики, таким образом, чтобы стрелка была повернута в сторону отверстия в торце.
В установленные муфты эксцентриковых стяжек на боковых стенках (3), (4), перегородке (21), верхнем щите (20), нижнем щите (19) ввернуть дюбели, в соседние отверстия установить шканты (рис. 1).
2. Установить монтажные планки петель на боковые стенки (3), (4) с помощью комплектных винтов.
3. Установить полкодержатели в отверстия на перегородке (21) и боковой стенке (3).
4. Установить штангодержатели на перегородку (21) и боковую стенку (4) с помощью шурупов 3,5x13мм (рис. 4).
5. На внутренней стороне двери в гнезда установить чашки петель и закрепить их шурупами 3,5x13мм.
6. Установить опоры в отверстия на нижнем щите (19).

Порядок сборки

1. Присоединить к перегородке (21) горизонтальные щиты (22) так, чтобы дюбели и шканты вошли в предназначенные для них отверстия. Присоединить планку верхнюю переднюю (23) и заднюю (24) к перегородке (21) с помощью конфирмат-винтов. К получившейся конструкции с правой и левой стороны присоединить боковые стенки (3) и (4) с помощью эксцентриковых стяжек. К боковым стенкам (3), (4) и перегородке (21) присоединить нижний щит (19) с помощью эксцентриковых стяжек и конфирмат-винтов. Установить задние стенки так, чтобы они вошли в пазы боковых стенок и нижнего щита. Присоединить верхний щит (20) таким образом, чтобы дюбели и шканты вошли в отверстия боковых стенок (3), (4), задние стенки при этом должны войти в паз верхнего щита. Затянуть эксцентрики, повернув их на 180 градусов (см. схему сборки).
2. Собранный корпус проверить на прямоугольность, сравнивая диагонали (их длины должны быть равны). Закрепить задние стенки в месте стыка на перегородке с помощью шурупов 3x20мм и скрепок (рис.2 и рис.6). Установить мебельные уголки, закрепив их комплектными шурупами (рис.3 и рис.6).
3. Закрепить планку верхнюю переднюю (23) к верхнему щиту (20) саморезами 3,5x25мм.
4. Закрыть отверстия заглушками-самоклейками.
5. Навесить и отрегулировать двери (см. схему регулировки двери).
6. Регулировка высоты опор осуществляется через отверстия в нижнем щите любым из трех инструментов: отвертка шлиц/крест или шестигранный ключ 6мм (рис.5).
7. Установить ручки на двери с помощью винтов М4х30 через подкладные шайбы.
8. Установить полки и штангу.
9. Установить самоклеющиеся демпферы (амортизирующие элементы) на кромки горизонтальных щитов 22 (см. схему сборки).



Рис. 1



Рис. 2

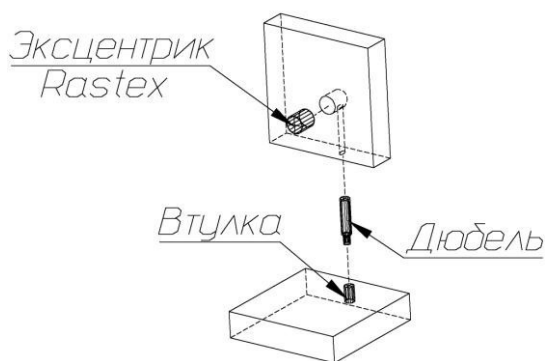

Рис. 3

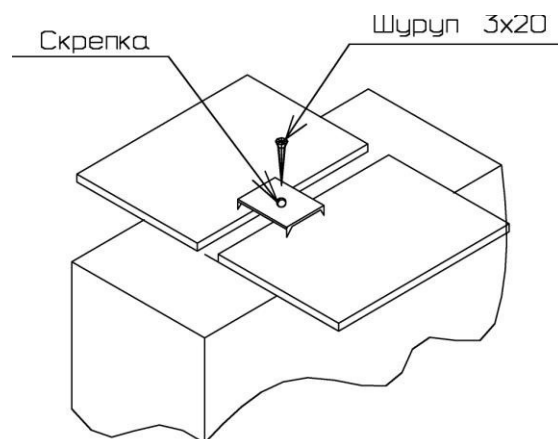

Рис. 4

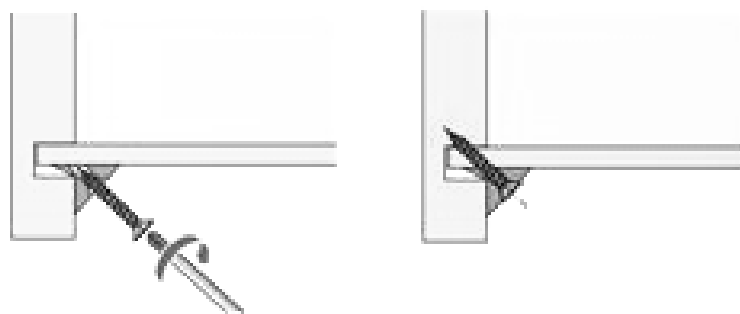

Рис. 5

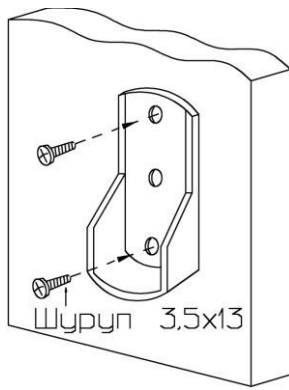

Рис. 6

Установка и регулировка двери

Монтаж

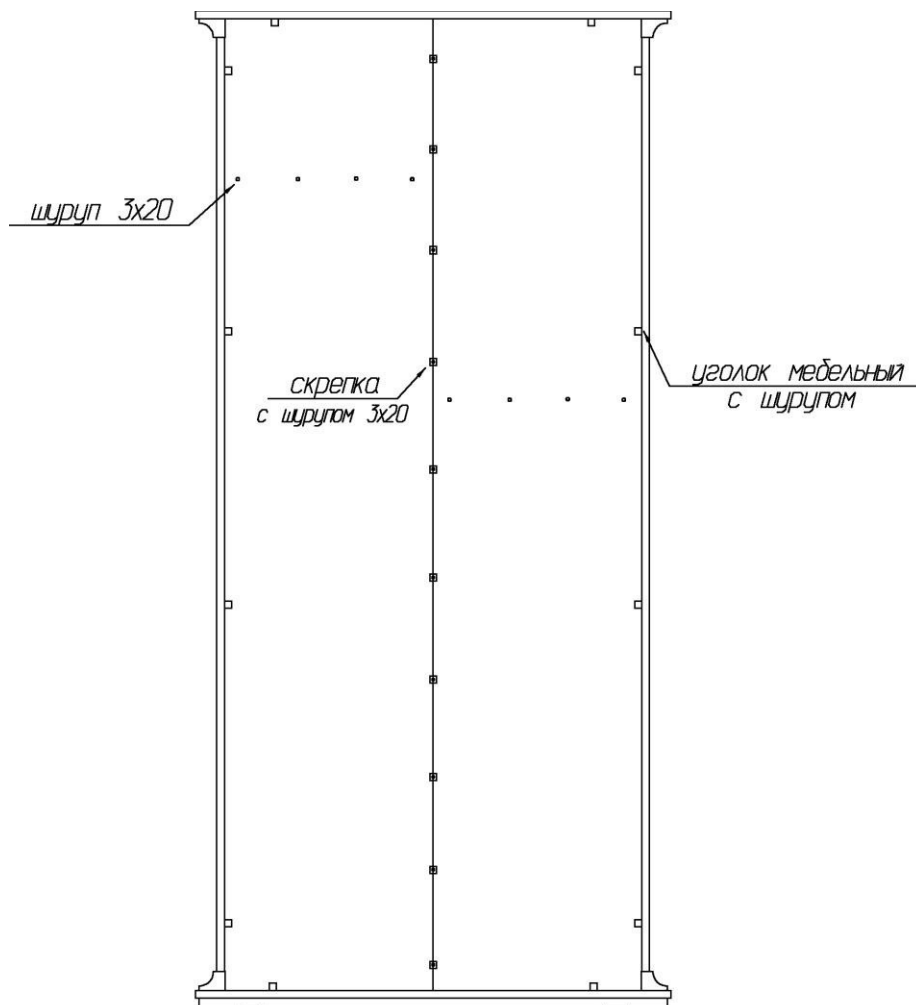
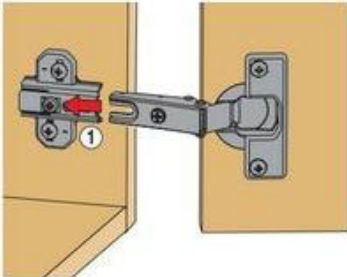

Боковая часть петли шлицем вводится под предварительно смонтированный винт монтажной планки и задвигается от себя.

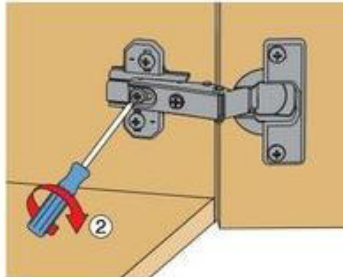

По завершении регулировки глубины двери затягивается винт.

Демонтаж

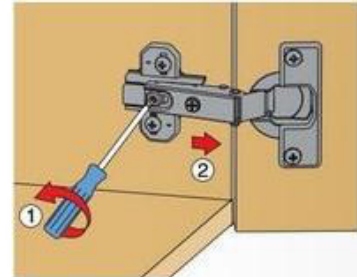

Демонтаж осуществляется в обратном порядке.

Регулировка

Петли Hettich

Slide-on обеспечивают трехмерное регулирование для точной установки двери по высоте, по наложению и по глубине.

Регулировка наложения

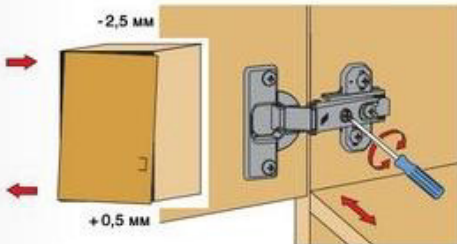

Винт повернуть вправо: наложение уменьшается (-).
Винт повернуть влево: наложение увеличивается (+).

Регулировка глубины



Ослабить крепежный винт и отрегулировать расстояние между дверью и боковиной шкафа. Затем снова затянуть крепежный винт.

Регулировка высоты

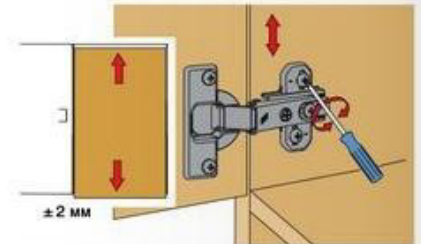

Слегка ослабить крепежные винты монтажной планки, выверить по высоте позицию двери. Затем крепежные винты снова затянуть.

Схема сборки шкафа Reina 2

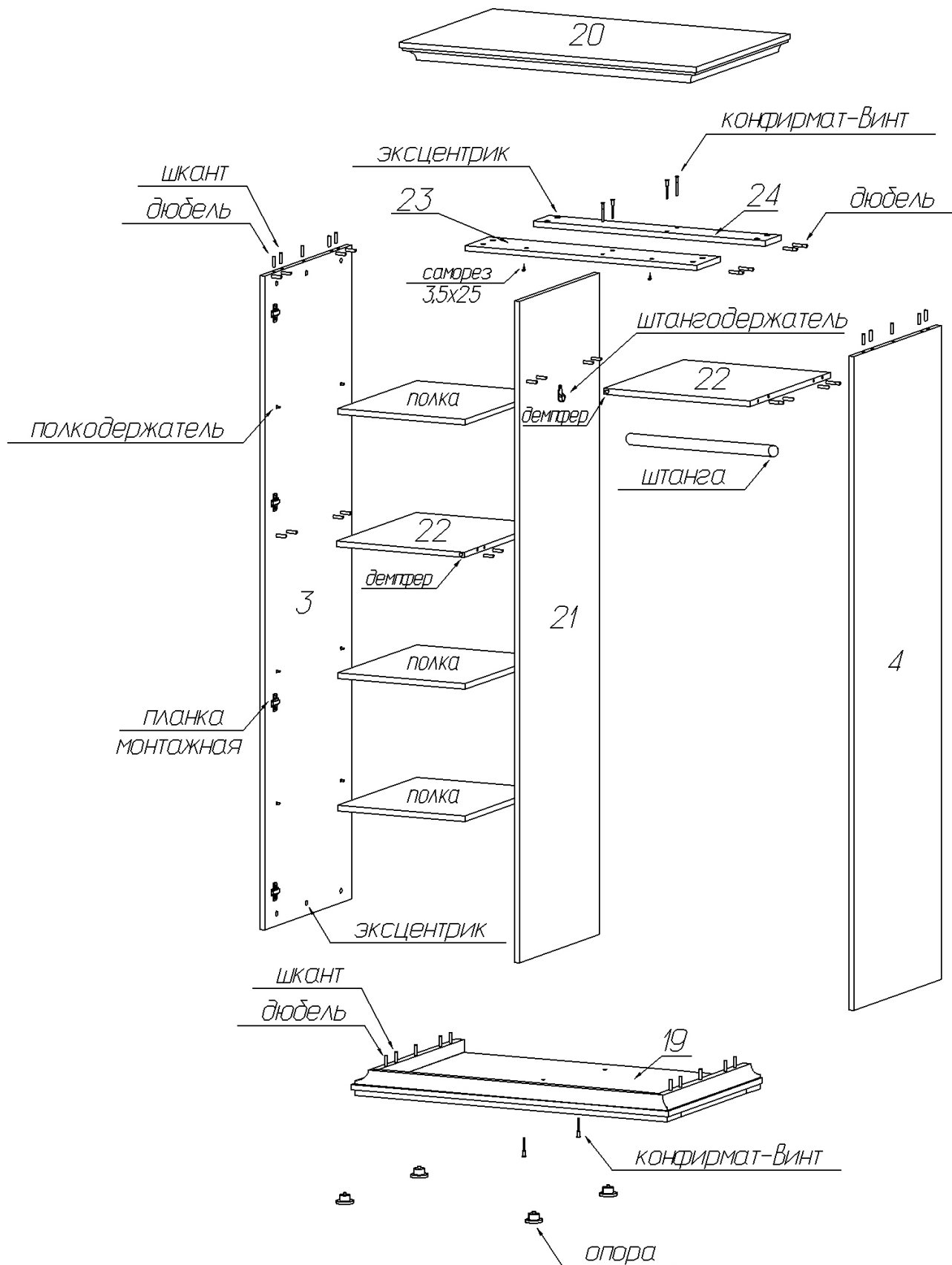

Комплектовочная ведомость деталей шкафа Reina 2

№	Наименование	Размеры			Кол., шт
		А, мм	В, мм	Т, мм	
19	Нижний щит	958	607	70	1
20	Верхний щит	958	607	54	1
3	Боковая стенка левая	1880	564	16	1
4	Боковая стенка правая	1880	564	16	1
21	Перегородка	1902	518	16	1
22	Горизонтальный щит	412	518	16	2
23	Планка верхняя передняя	840	154	16	1
24	Планка верхняя задняя	840	102	16	1
	Полка	410	510	16	3
	Штанга	405			1
	Задняя стенка	1971	427	3	2
	Дверь	1858	416	22	2

Комплектовочная ведомость фурнитуры шкафа Reina 2

№	Номенклатура	Количество
1	Винт 4x30 п/кр оц, шт	2
2	Дюбель DU 644 под муфту шт	28
3	Заглушка -самоклейка d =12мм шт	2
4	Заглушка -самоклейка d =18мм шт	24
5	Конфирмат-винт 7x50 шт	6
6	Конфирмат-ключ 4 Z шт	1
7	Опора регулируемая LEVELLER шт	4
8	Петля Slide-on 2333-T42-K16 вкладная шт	8
9	Планка монтаж. для петли Slide-On 3мм шт	8
10	Полкодержатели металл, 5,0x16 шт	12
11	Ручка -кнопка (Георг-2) шт.	2
12	Саморез 3,5x25 шт	2
13	Скрепка заднего полка шт	12
14	Уголок мебельный с шурупом шт	12
15	Шайба пластмассовая шт	2
16	Шкант мебельный 8x30 шт	16
17	Штангодержатели никель SL 322 шт	2
18	Шурупы 3,0x20 впотай оц ГОСТ 1145-80 шт	20
19	Шурупы 3,5x13 впотай оц ГОСТ 1145-80 шт	20
20	Эксцентрик Rastex 15/16 шт	28
21	Элемент амортизирующий 7,9x2,2мм шт	2

Рекомендации по правилам эксплуатации и уходу за мебелью

1. Мебель рекомендуется эксплуатировать в проветриваемых помещениях с температурой воздуха не ниже +10°C и относительной влажностью воздуха 50-80%
2. Мебель не следует устанавливать на неровном полу, близко к сырým и холодным стенам или источникам тепла.
3. В мебели, имеющей крепление болтами, винтами, шурупами, при ослаблении соединений необходимо периодически подвëртывать гайки, винты, шурупы.
4. Для предотвращения покоробленности двери следует держать закрытыми.
5. Мебель перевозимую в условиях минусовой температуры, при установке в помещении следует протереть сухой, мягкой тканью как снаружи. Так и внутри, во избежание образования белых пятен на поверхности лаковой пленки в результате образование конденсата.
6. Мебель должна быть защищена от прямого попадания солнечных лучей во избежание ухудшения внешнего вида.
7. На поверхность мебели не следует ставить горячие предметы.
8. Удаление пыли с поверхности мебели следует производить сухой мягкой тканью или специально предназначенными для этого салфетками.
9. Удаление пятен с поверхности мебели следует производить тампоном из мягкой ткани, смоченной в специальных составах для чистки и освежения мебели в соответствии с рекомендациями по их использованию.
10. Для удаления загрязнения с зеркал и стекол рекомендуется применять предназначенные для этой цели жидкости.
11. Не применяйте для чистки фурнитуры чистящие средства, а только протирайте ее мягкой тканью.
12. Максимальная нагрузка на полку не должна превышать 15кг.

Гарантии изготовителя

Предприятие-изготовитель гарантирует покупателю сохранность всех качественных показателей, обусловленных ТР ТС 025/2012, при соблюдении правил сборки, установки и эксплуатации мебели. И оставляет за собой право изменения конструкции изделия.

За механические повреждения, возникшие во время транспортировки, сборки или хранения, предприятие-изготовитель ответственности не несет.

Претензии по качеству мебели должны направляться в магазин, где приобретена мебель, с приложением товарного чека. Претензии принимаются в течение гарантийного срока-24 месяца со дня приобретения мебели.

Срок службы мебели 10 лет.

По дефектам, возникшим из-за несоблюдения покупателем правил эксплуатации и ухода за мебелью, претензии не принимаются.

**ООО «ИНТЕРА»
156008, г. Кострома,
ул. Поселковая, д.33, лит. А1, пом.1**